

HOLLYWOOD- SCHAUKEL

Swing 3-Sitzer



MONTAGEANLEITUNG

EINZELTEILE

Lehnenteil mit Ringschrauben **1x**

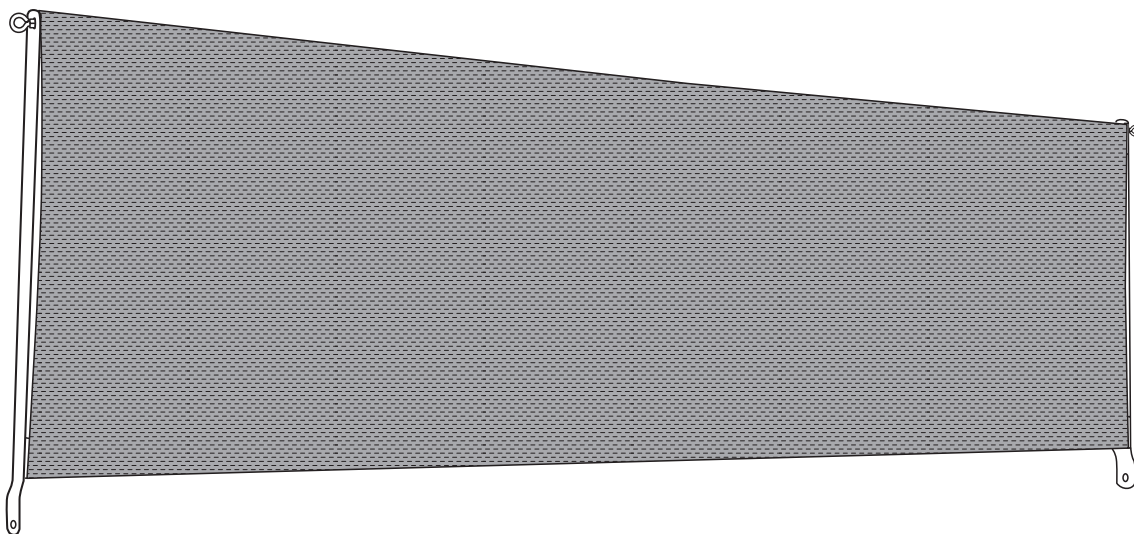

Sitzteil **1x**

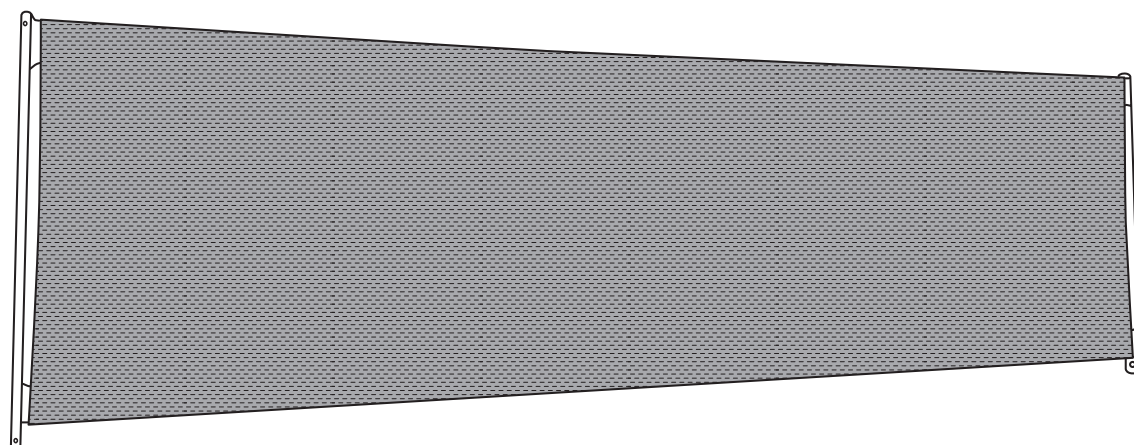

Fußteil mit Ringschrauben **1x**

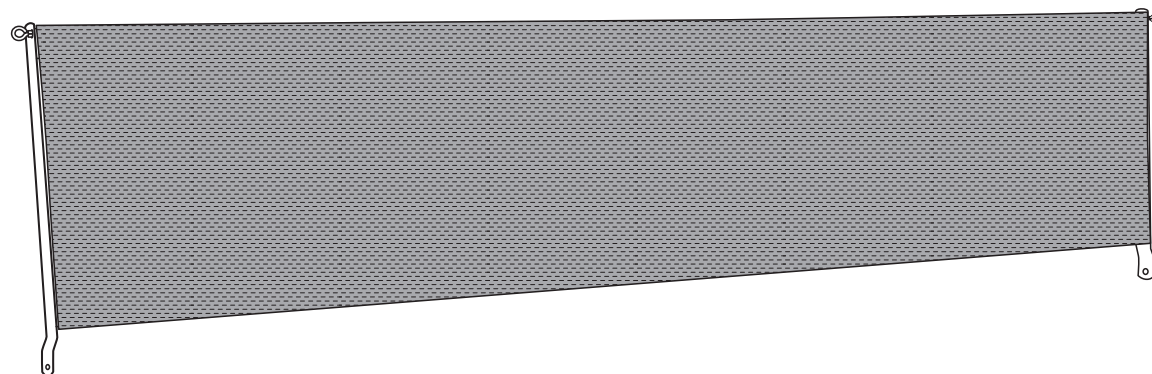

EINZELTEILE

Set Ketten mit Karabinern **2x**

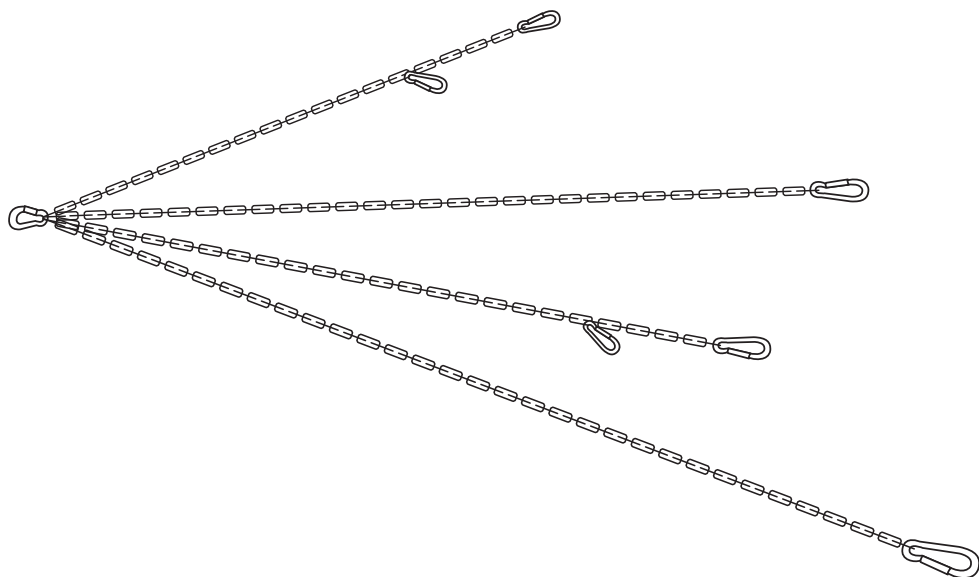

Firststange **1x**

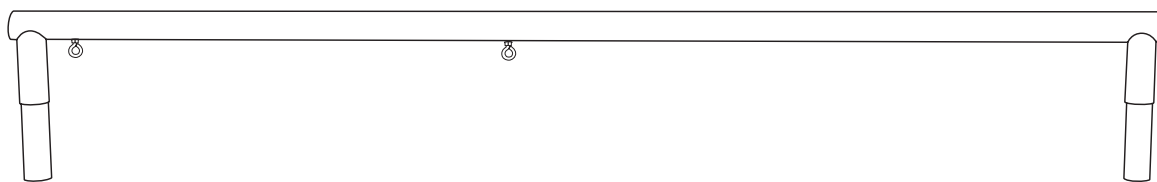

Querrohr **1x**

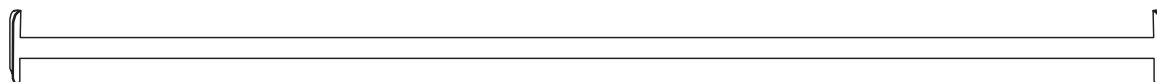

gebogene Dachstange **2x**



Sonnendach **1x** (mit **2x** gerader Dachstange)

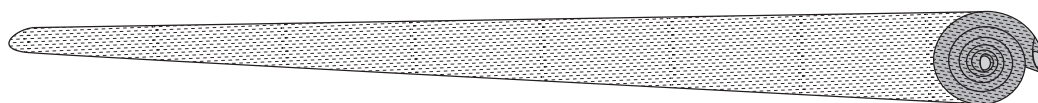

EINZELTEILE

Seitenteil **2x**

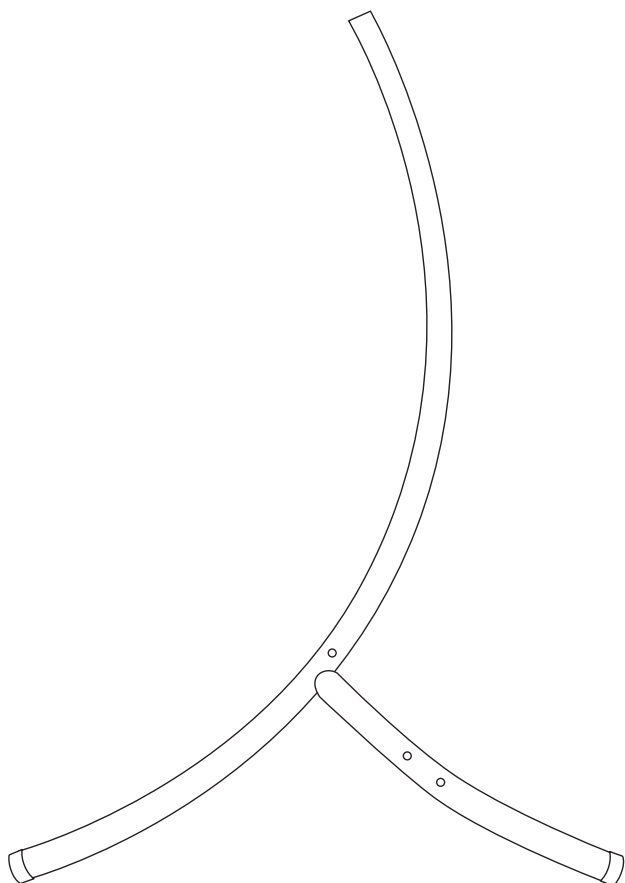

M6 x 70 **4x**



M6 x 80 **2x**



Mutter M6 **4x**



Abdeckkappe für Mutter **4x**



Scheibe 6,4 **6x**



Gegenplatte **2x**

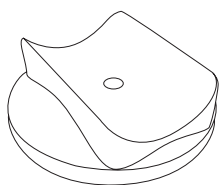

Handrad **2x**

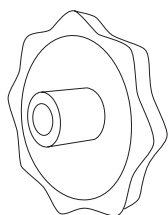

Dachverstellplatte **2x**

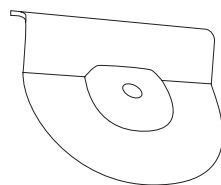

Verstärkungsplatte **2x**

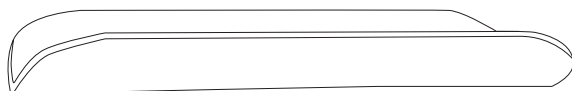

MONTAGE

01

Firststange in Seitenständer einstecken

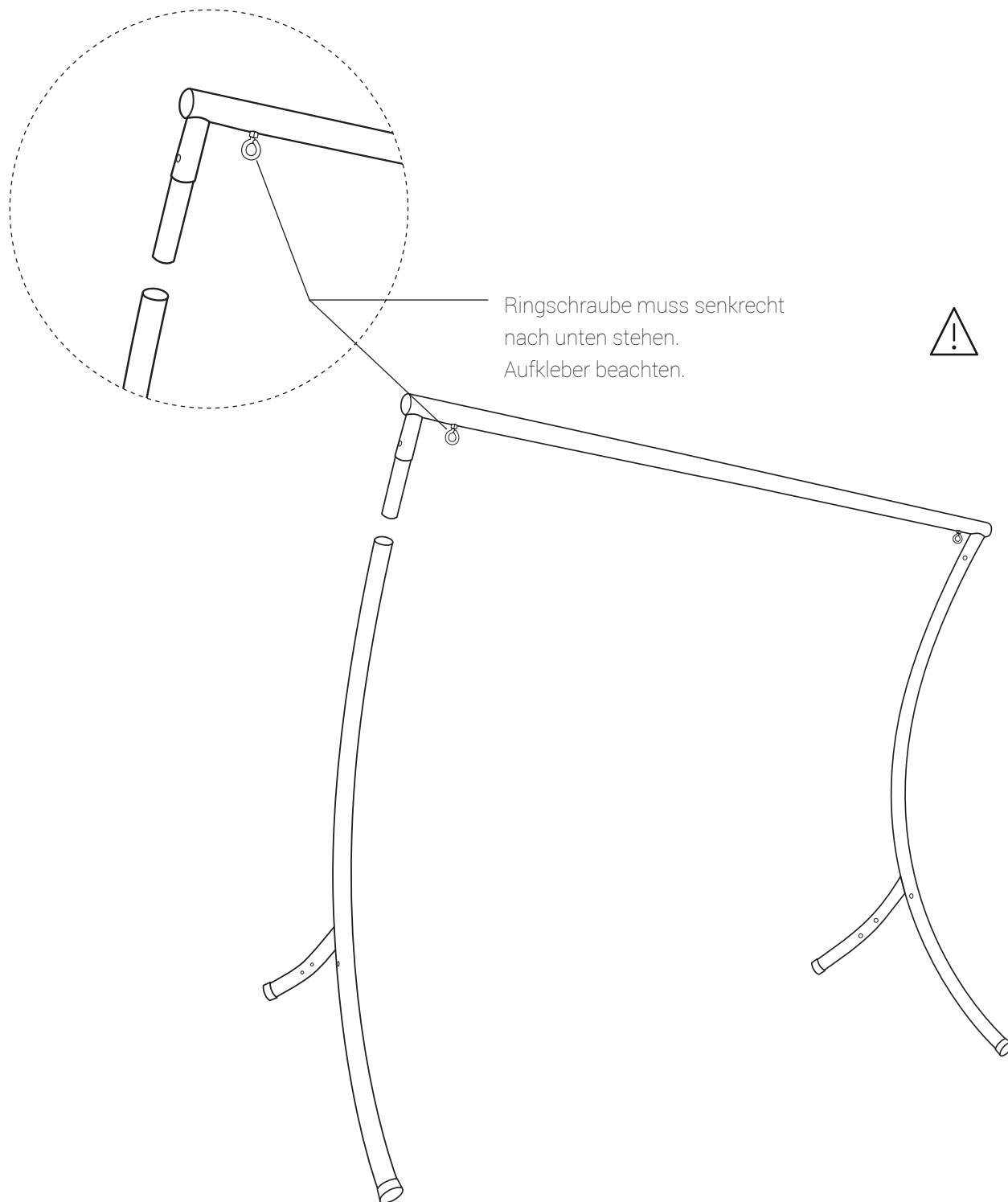

MONTAGE

02

Querrohr montieren

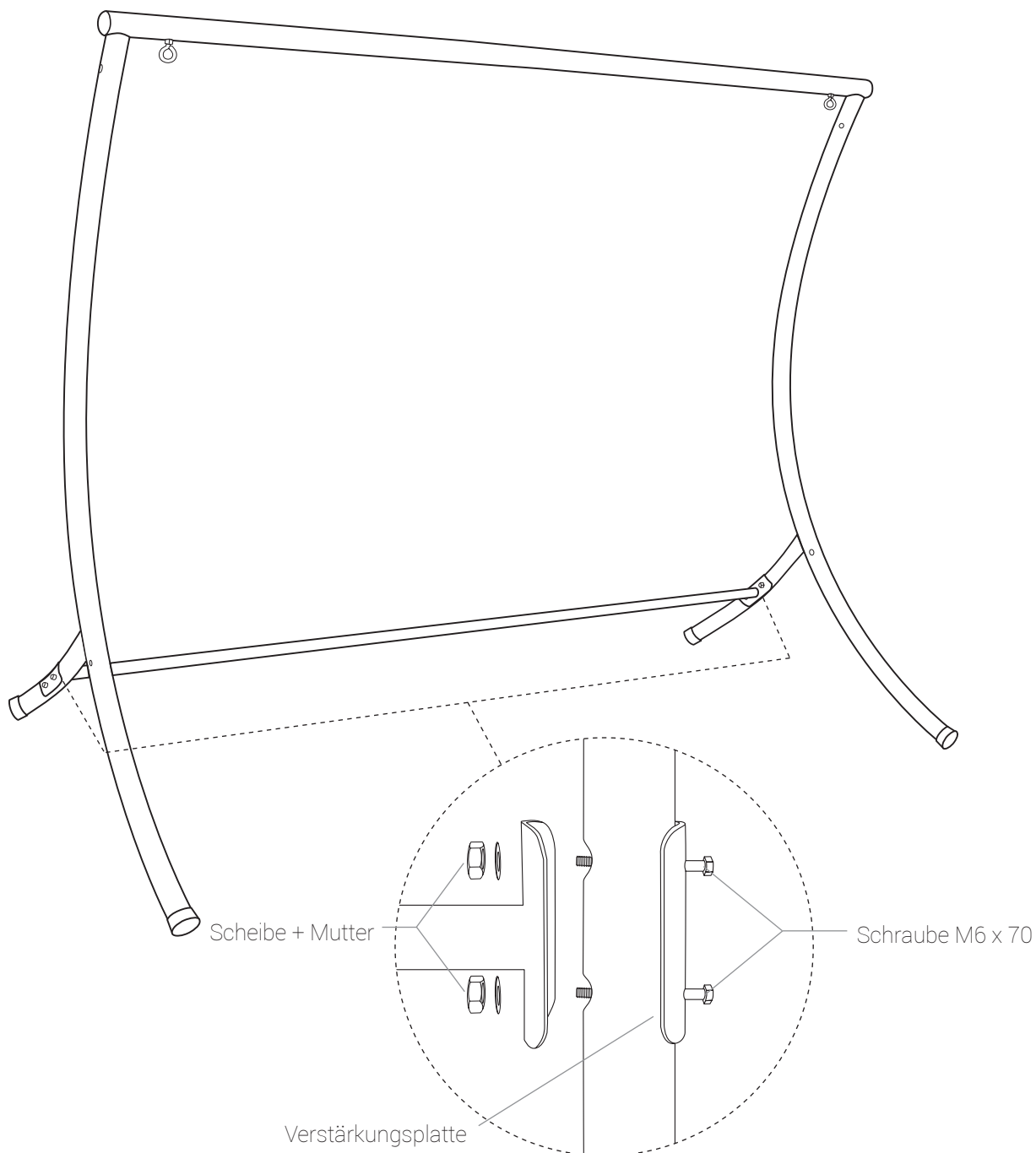

MONTAGE

03

Ketten einhängen

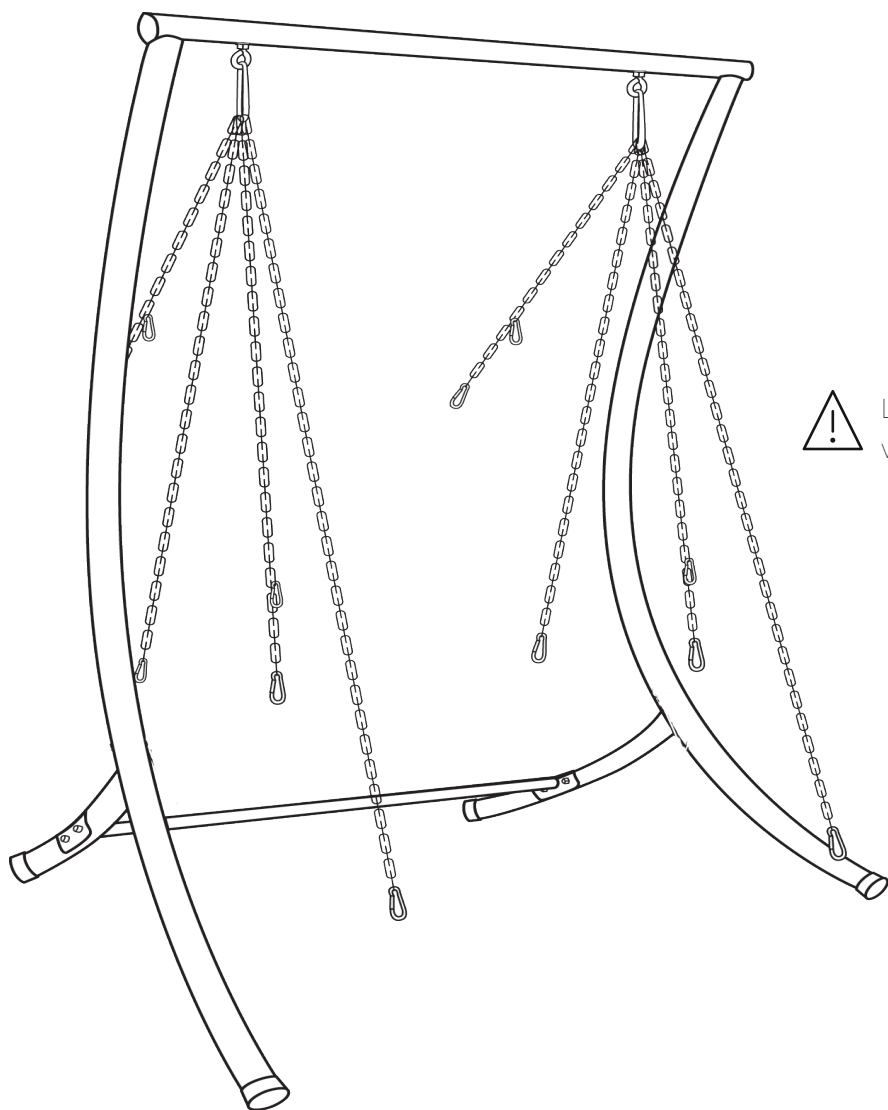

Längste Kette muss vorne sein.

MONTAGE

04

Fußteil mit Sitz und Lehne verschrauben

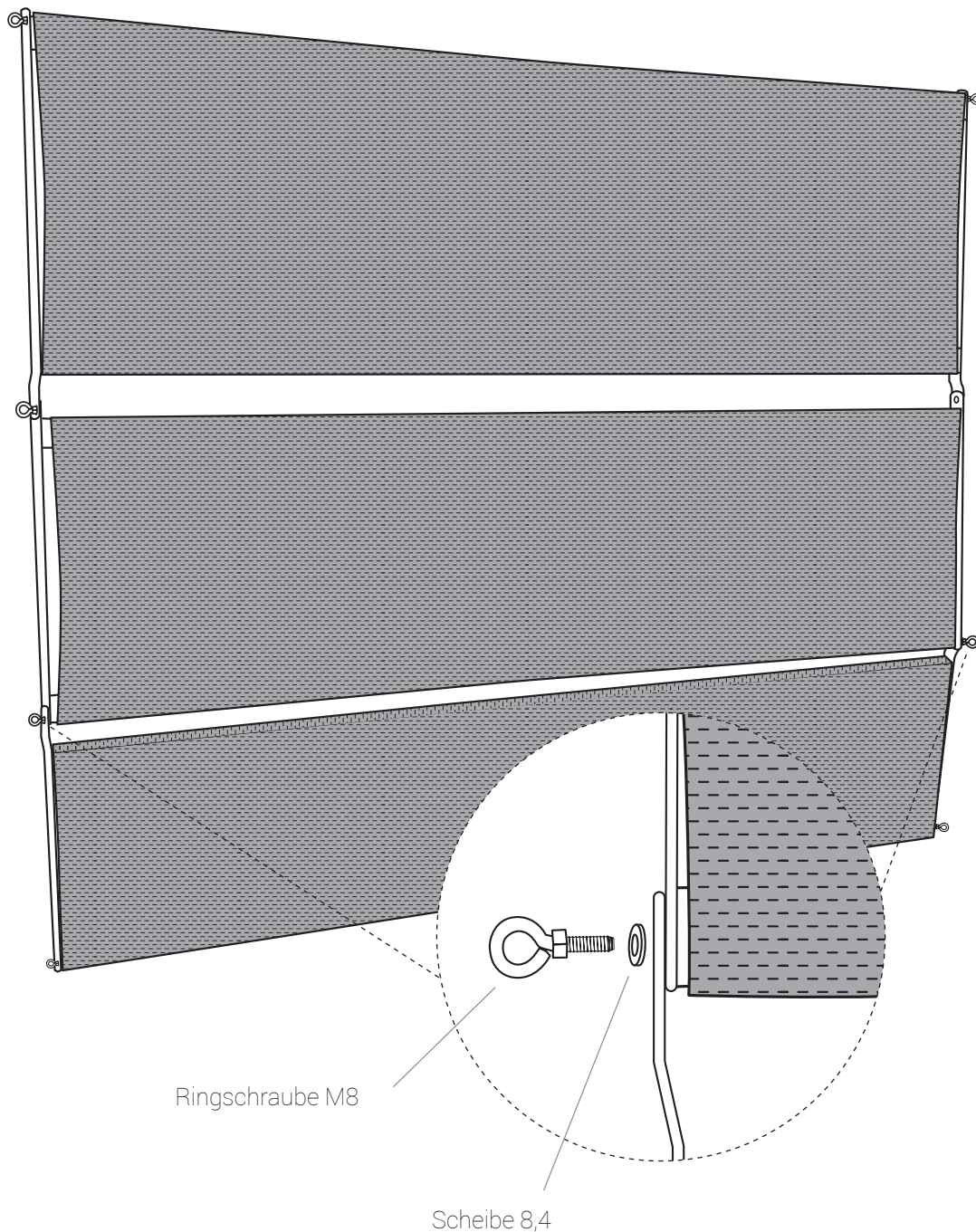

MONTAGE

05

Sitz- und Lehnenrahmen an den Karabinern einhängen.

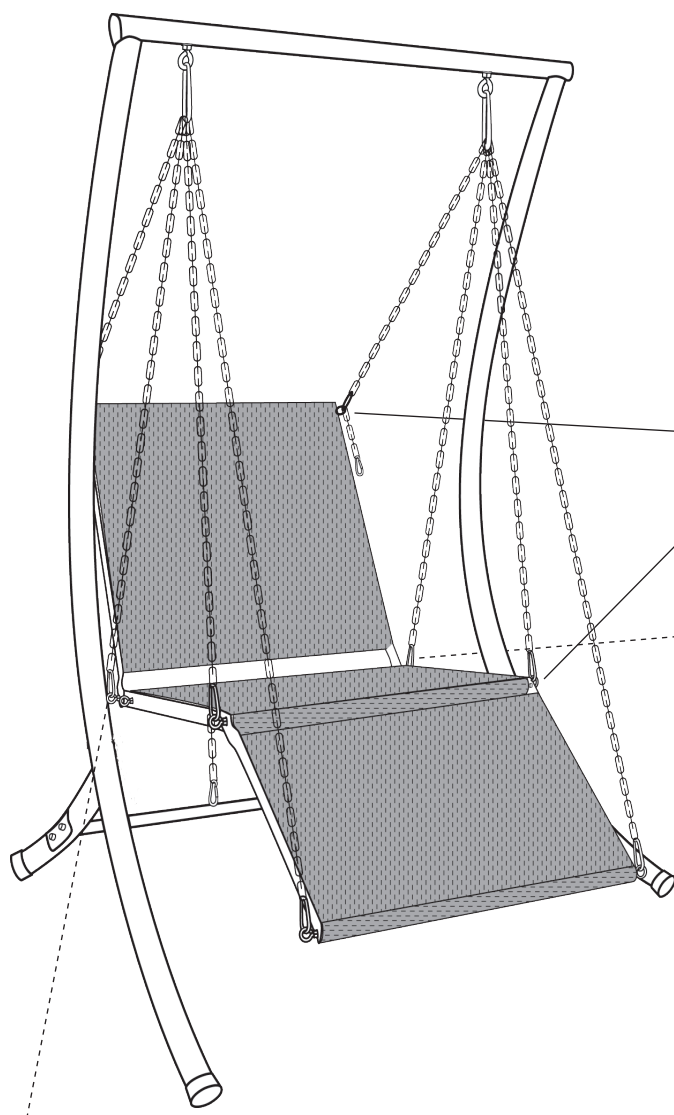

Jeweils in die oberen Karabiner einhängen.



Die hintere Ringschraube verwenden.

Die hintere Ringschraube verwenden.

MONTAGE

06

Dachverstellung anbringen

Schraube M6 x 80

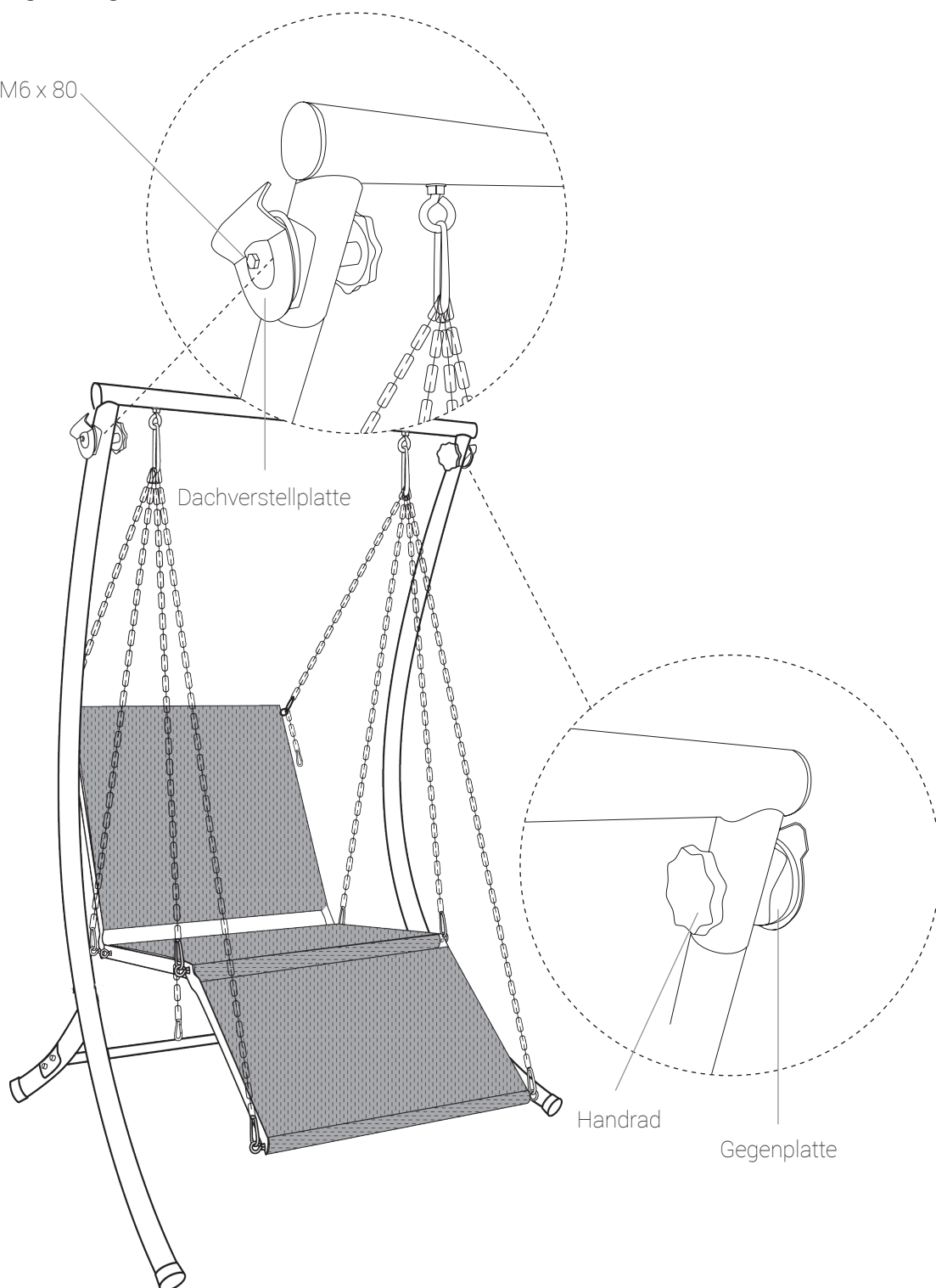

Dachverstellplatte

Handrad

Gegenplatte

MONTAGE

07

Sonnendach vormontieren

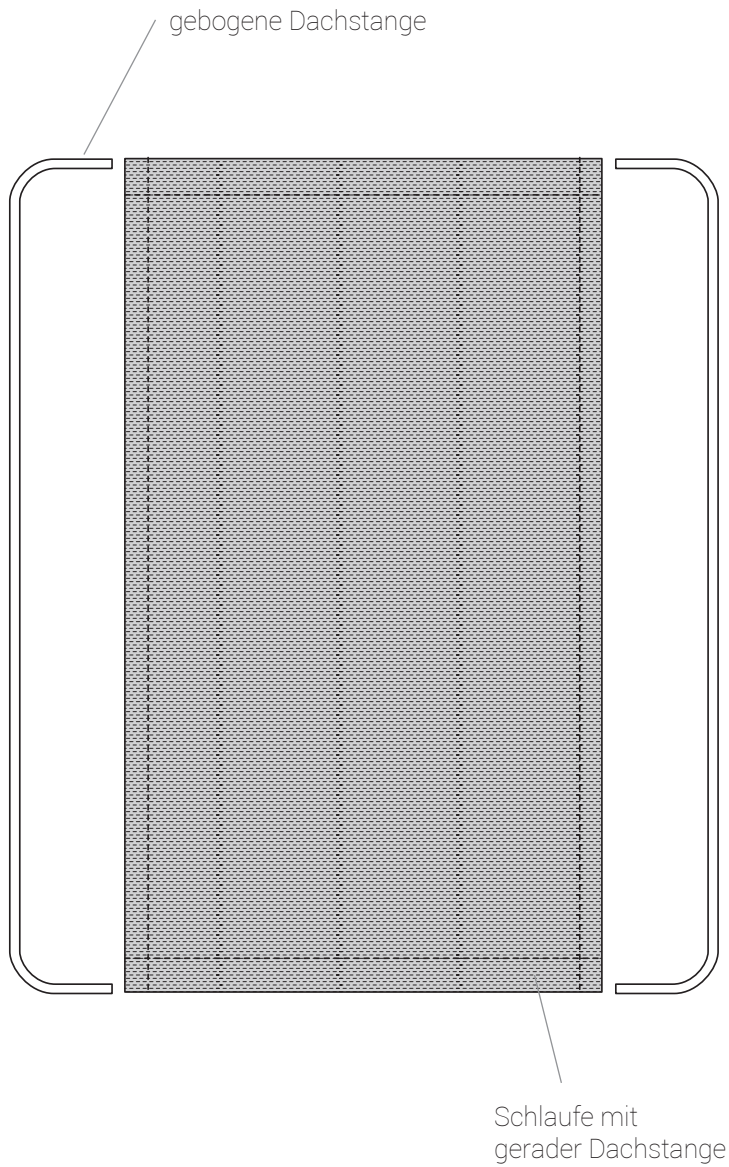

MONTAGE

08

Sonnendach und Abdeckkappen für Muttern anbringen

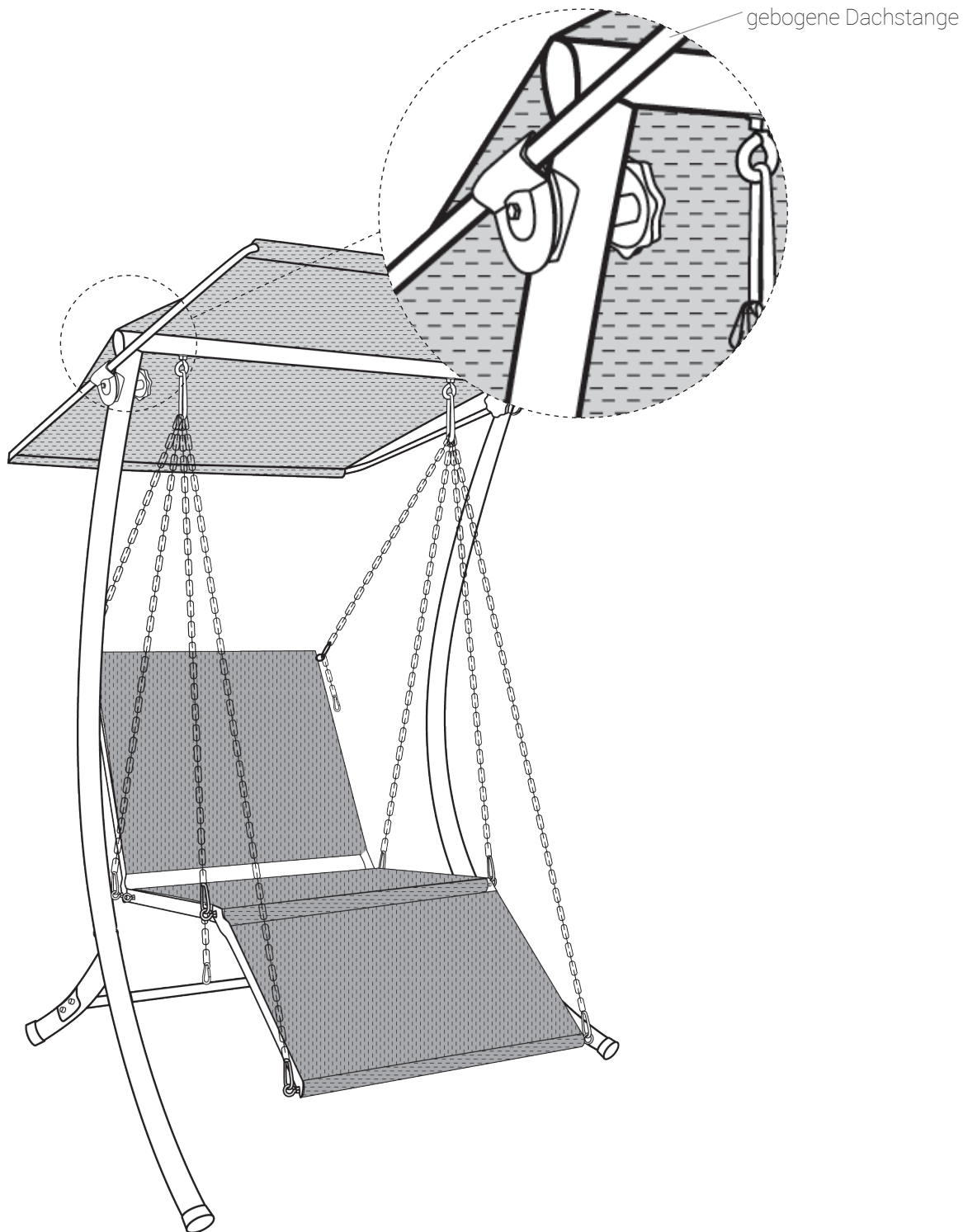

HINWEIS

09

Abklappen der Rückenlehne

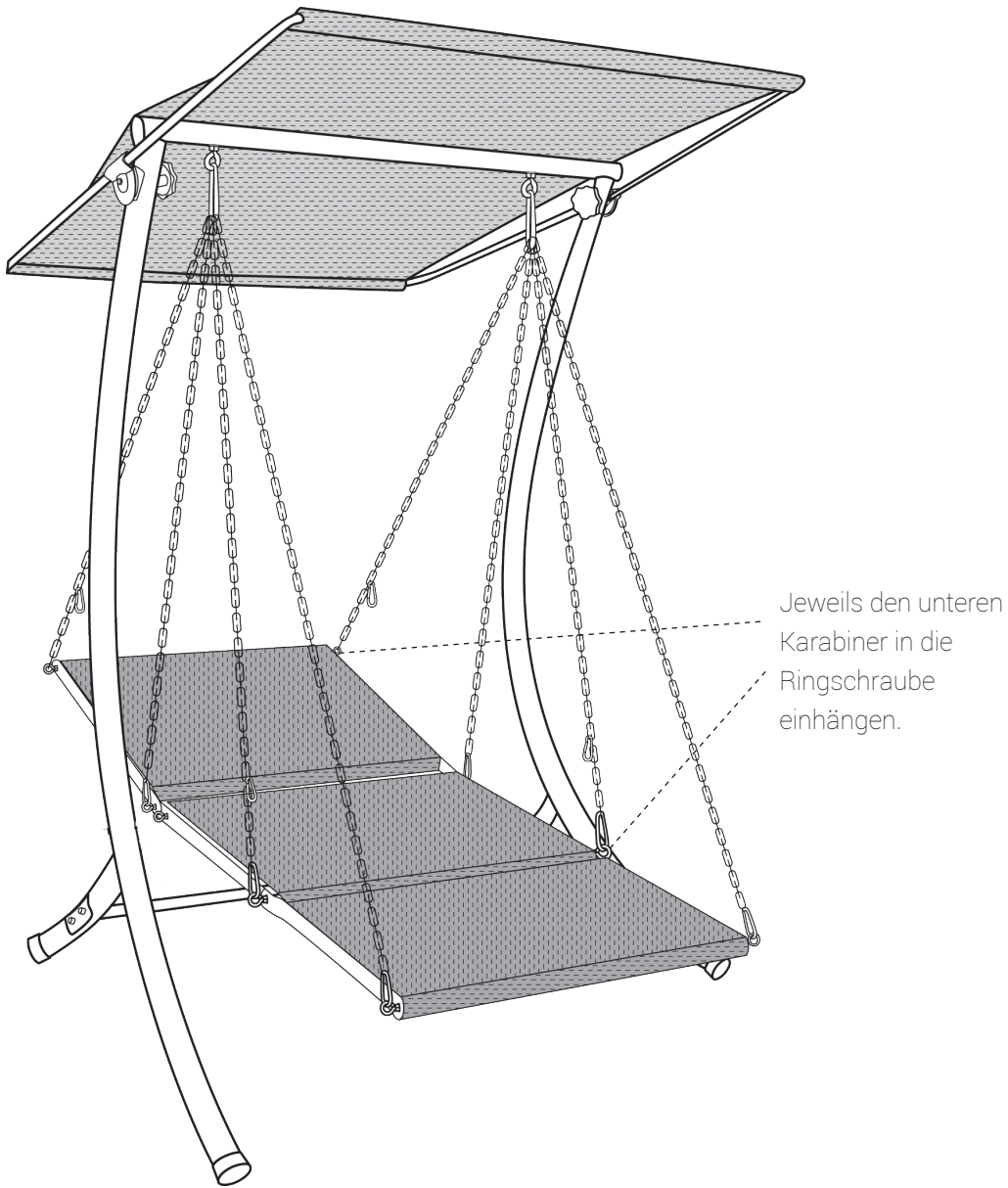

HINWEIS

wichtige Hinweise

- Das Gewinde im Handrad der Dachverstellung mit etwas Öl oder Fett schmieren
- Tragfähigkeit
 - 3-Sitzer bis 270 kg
- Zur Vermeidung von Lackschäden Gestell gelegentlich mit handelsüblichen Lackpflegemitteln polieren
- Bei Nichtgebrauch Feststellhaken einhängen, sowie Kissen und Sonnendach abnehmen

Empfehlenswertes Zubehör:

- Becherhalter
- Lackstift
- Gartenmöbelaufgaben, passend zum Design der Hollywoodschaukel

Alle Rechte vorbehalten. Nachdruck, Vervielfältigung jeder Art, auch auszugsweise nur mit ausdrücklicher, schriftlicher Genehmigung der Urheber.

Angerer Freizeitmöbel GmbH

84543 Winhöring Postfach 1220

Fax: 0 86 71 / 97 76 41

E-Mail: ersatzteile@angerer-freizeitmoebel.de

Web: www.Angerer-Freizeitmoebel.de

Angerer Freizeitmöbel GmbH

84543 Winhöring Postfach 1220

Fax: 0 86 71 / 97 76 41

E-Mail: ersatzteile@angerer-freizeitmoebel.de

Web: www.Angerer-Freizeitmoebel.de



MONTAGGEANLEITUNG